

**PROLINE** to marka najwyższej klasy przewodów zapłonowych w izolacjach i osłonach silikonowych.

W przypadku przewodów z rdzeniem **MIEDZIANYM** energia iskry przenoszona jest przez rdzeń wykonany w postaci zwoju miedzi otoczonego dwiema powłokami silikonowymi oraz taśmą nylonową. Taka konstrukcja rdzenia zapewnia **ZNAKOMITĄ JAKOŚĆ ISKRY** przy praktycznie zerowych stratach prądu.

Tłumienie impulsów elektromagnetycznych i równy opór wszystkich przewodów zapewniają rezystory zatopione w osłonach metalowych terminali. Zastosowane izolacje silikonowe sprawiają, że przewód doskonale sprostą wymaganiom instalacji **LPG/CNG**.

## SPECYFIKACJA TECHNICZNA I CECHY PRZEWODU Z RDZENIEM MIEDZIANYM

Klasa przewodu: **E**

Przewodnik prądu: **miedź 1 mm**

Rodzaj izolacji: **SIL/SIL + oplot z taśmy nylonowej**

Średnica: **7 mm**

Odporność termiczna: **-40 °C - +220 °C**

Dostępne kolory: **czarny**

Gwarancja: **36 miesięcy**

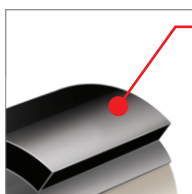
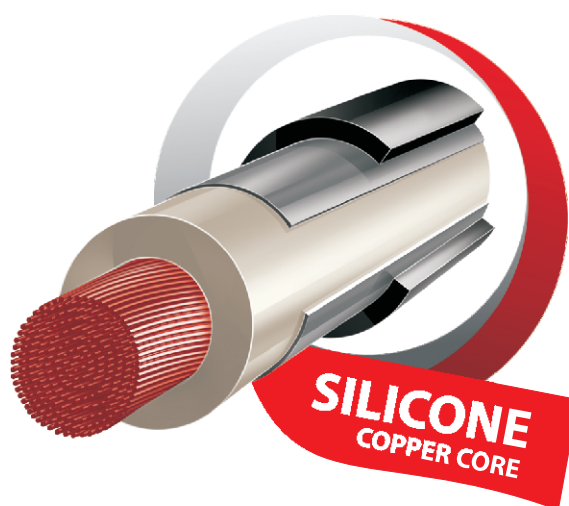

### ZEWNĘTRZNA IZOLACJA SILIKONOWA

zapewnia największy stopień ochrony przed czynnikami zewnętrznymi tj. odporność na działanie kwasów, olejów i smarów, wysoka odporność termiczna -40 °C - +220 °C oraz odporność na przebicie do 70.000V

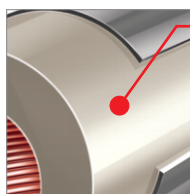

### WEWNĘTRZNA IZOLACJA SILIKONOWA

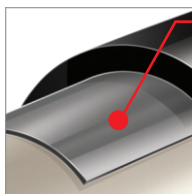

**TAŚMA NYLONOWA** zwiększa odporność przewodu na działanie czynników mechanicznych

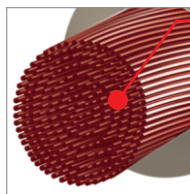

**PRZEWODNIK ELEKTRYCZNY** stały wykonany z miedzi zapewnia najwyższy stopień przewodności stanowiąc prawie zerowy opór dla przepływającego prądu

available in:



## **PRAWIDŁOWA WYMIANA** przewodów zapłonowych:

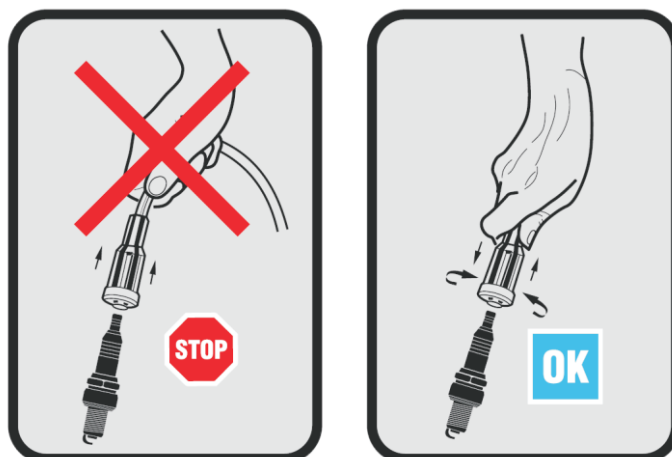

W celu prawidłowego zamontowania nowej wiązki przewodów, proszę postępować według następujących wskazówek:

- Upewnij się, że silnik jest zimny, zanim podejmiesz próbę demontażu przewodów.
- Aby zapewnić poprawny demontaż oraz kolejność wymiany przewodów, zdejmuj tylko jeden przewód na raz, zakładając na jego miejsce nowy. Zaczynaj zawsze od najdłuższego przewodu. Numeracja przewodów odpowiada numeracji cylindrów. Po zamontowaniu wiązki przewodów numeracja powinna następować w kolejności.
- Usuń wszystkie zapinki i rozdzielacz. Chwyć za gumową końcówkę przewodu, nigdy nie ciągnij za kabel. Zdejmuj końcówkę obracając ją dookoła jej osi (unikaj używania kombinerek, śrubokrętów lub jakichkolwiek innych narzędzi). Używając miękkiej szmatki i alkoholu usuń zbędny smar, który może znajdować się na końcówce świecy lub na cewce zapłonowej.
- Połącz nowy przewód ze świecą zapłonową. Poprowadź przewód poprzez wszystkie zapinki i kanały w kierunku rozdzielacza zapłonu lub cewki. W ten sposób zapewnisz oryginalny przebieg przewodu. Odpowiednie położenie przewodu jest niezbędne, aby ominąć układ wydechowy i inne gorące obszary oraz aby uniknąć ostrych krawędzi.
- Umieść końcówkę przewodu nad odpowiednim zakończeniem rozdzielacza lub cewki i stanowczym ruchem połącz je poprzez mocne wsunięcie.

Po zamontowaniu przewodów zwróć szczególną uwagę na prawidłowe ich założenie. Prawidłowy montaż polega na wyczuwalnym "wskoczeniu" końcówki metalowej, a towarzyszący temu dźwięk jest podobny do zapinania zatrasku.

available in:



## ➤ SPOSÓB MIERZENIA długości przewodów

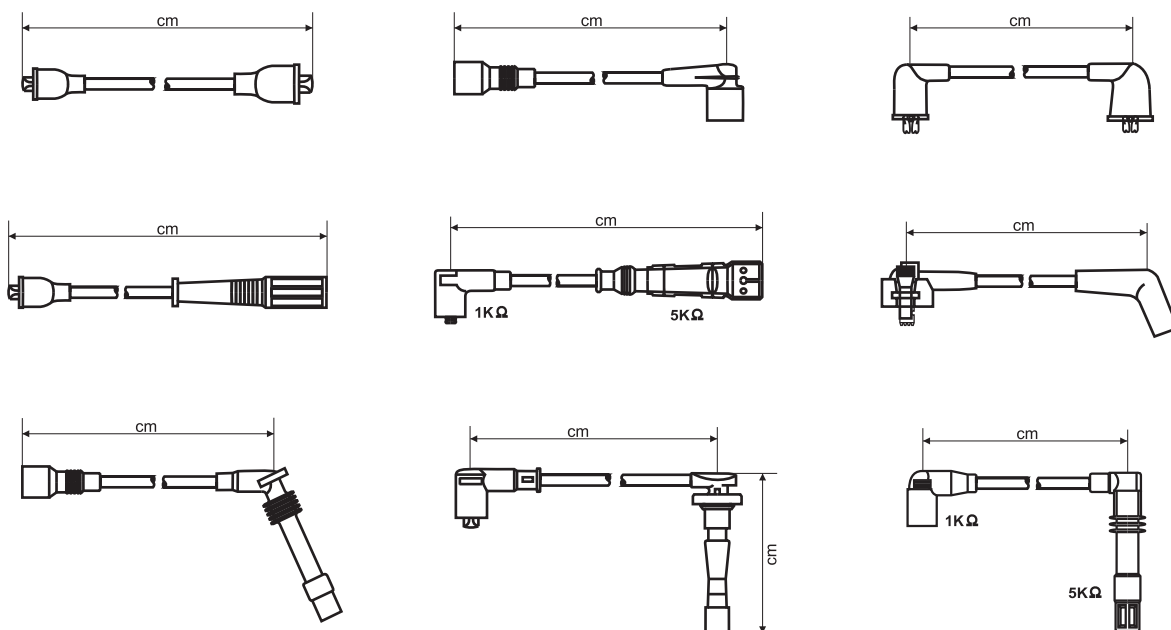

## ➤ SPOSÓB POŁĄCZENIA przewodów



CEWKA M4

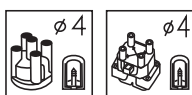

ROZDZIELACZ M4



ŚWIECA M4



CEWKA M5

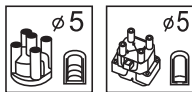

ROZDZIELACZ M5



ŚWIECA SAE



CEWKA DIN



ROZDZIELACZ DIN



CEWKA SAE



ROZDZIELACZ SAE





available in:

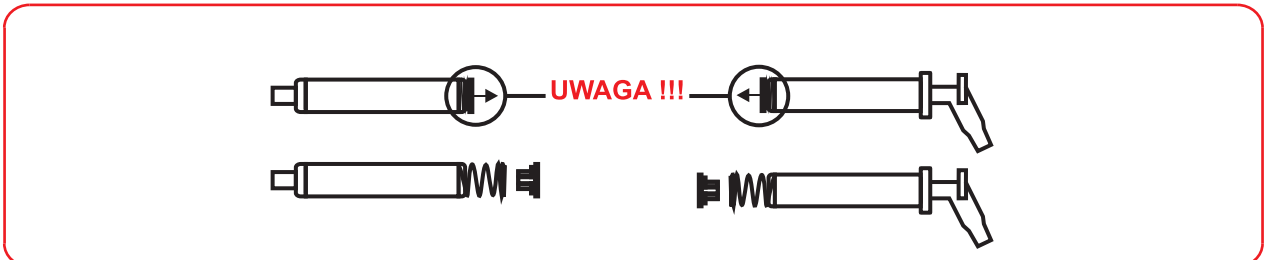

**W nowych osłonach** w celu uniknięcia uszkodzenia sprężynki zastosowano plastikowy element zabezpieczający. Przy pierwszej instalacji tych osłon na świecach należy usunąć plastikowy element z osłony gumowej.

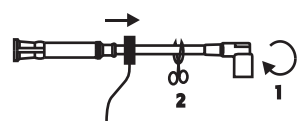

**INSTRUKCJA** przełożenia czujnika w BMW i AUDI

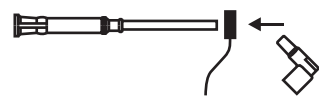
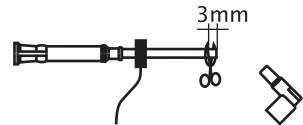
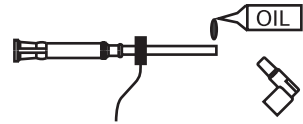
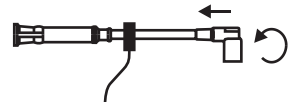
	Stary kabel	
1.		Zdjąć czujnik ze starego przewodu. Jeśli nie uda się odkręcić żadnej z osłon (1) należy przeciąć kabel wysokiego napięcia (2).
	Nowy kabel	
2.		Odkręcić osłonę od strony kopytki.
3.		Założyć czujnik.
4.		Obciąć ok. 3mm przewodu wraz z rdzeniem miedzianym.
5.		Posmarować delikatnie końcówkę przewodu substancją zmniejszającą tarcie (olej, smar).
6.		Wkręcić zdjętą końcówkę.